

# CROSSES.

OUVERT À TOUS LES LUMINAIRES DU MARCHÉ



CHRYSA LIS



# LES CROSSES.

Au delà du besoin technique de déporter le luminaire, la **crose** reste un élément décoratif, une **signature**.

Le **savoir-faire** de Chrysalis en **métallerie** et sa maîtrise des technologies de **fonderie** permettent de développer des accessoires aux designs différenciés, dont les géométries répondent aux besoins des **projets**, aux différentes **échelles d'espaces**.

Ces accessoires sont pour certains exclusivement dédiés aux luminaires Chrysalis, pour d'autres ouverts à des associations.

La capacité de notre **bureau d'étude développement**, vous offre également la possibilité de travailler en **surmesure** afin que le mobilier soit parfaitement ajusté à l'**esprit du lieu**.





### **Compatible tous luminaires**

Crosse Contemporaine	p.06
Crosse Courbe	p.20
Crosse Rétro	p.32
Crosse Classique	p.38
Crosse dédiée Chrysalis	p.42
Crosse Essentielle	p.50



# CROSSE CONTEMPORAINE.





**APOLLO<sup>2</sup>.**



## APOLLO : GROSSE TUBULAIRE SURLIGNÉ D'UN **TIRANT HORIZONTAL**



Compatible tous luminaires du marché  
SAILLIES 0.5M 0.8M 1.2M  RAL au choix

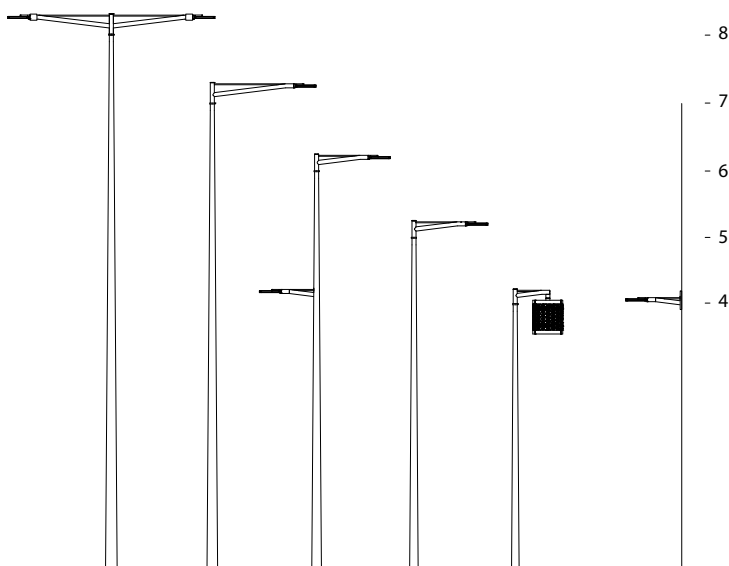

Réhausse tubulaire Ø60mm en aluminium extrudé

Hauteur totale 220mm

Bras tubulaire Ø60mm en aluminium extrudé incliné à 7°, terminaison horizontale pour embout recouvrant ou pénétrant

Tirant horizontal Ø15mm sur partie haute de la réhausse

Fixation pour mat top 60, Brandon longueur 380mm / Autre sur demande

Thermolaquage RAL au choix

**Saillies disponibles :** 0.5m / 0.8m / 1.2m

**Versions disponibles :** Simple, Double, Contrefeu, Console murale

**Fixation du luminaire :** - **Lum. Chrysalis** : Standard : Pénétrant / Sur demande : Suspendu\*

- **Lum. autres** : Standard : Recouvrant / Sur demande : Pénétrant\*\*, Suspendu\*

\* 34 PdG en standard / 27PdG à préciser à la commande \*\* Longueur d'emmanchement à préciser à la commande

**Retours arrières :**

Saillie 500mm





MIAMI<sup>2</sup>.





## MIAMI : GROSSE TUBULAIRE AVEC **BRAS INCLINÉ.**



Compatible tous luminaires du marché  
SAILLIES 0.5M 0.8M 1.2M  RAL au choix

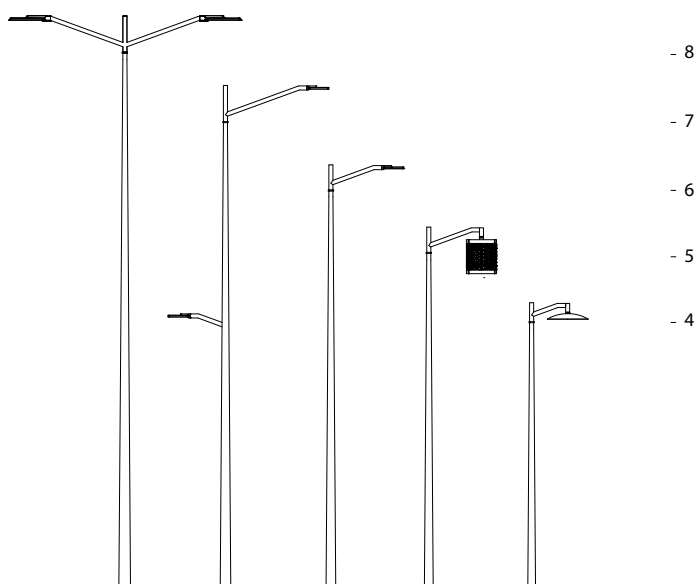

Réhausse tubulaire Ø60mm en aluminium extrudé

Saillie 500mm : Hauteur totale 280mm / Saillie 800mm : H370mm / Saillie 1200mm : H530mm

Bras tubulaire en aluminium incliné à 20°, terminaison horizontale pour embout recouvrant ou pénétrant

Fixation pour mat top 60, Brandon longueur 380mm / Autre sur demande

Thermolaquage RAL au choix

**Saillies disponibles :** 0.5m / 0.8m / 1.2m

**Versions disponibles :** Simple, Double, Contrefeu, Console murale

**Fixation du luminaire :** - **Lum. Chrysalis** : Standard : Pénétrant / Sur demande : Suspendu\*

- **Lum. autres** : Standard : Recouvrant / Sur demande : Pénétrant\*\*, Suspendu\*

\* 34 PdG en standard / 27PdG à préciser à la commande \*\* Longueur d'emmanchement à préciser à la commande

**Retours arrières :** Saillie 500mm

# MUNICH<sup>2</sup>.



## MUNICH : CROSSE TUBULAIRE, LIGNE HORIZONTALE.



Compatible tous luminaires du marché  
**SAILLIES 0.5M 0.8M 1.2M**  RAL au choix

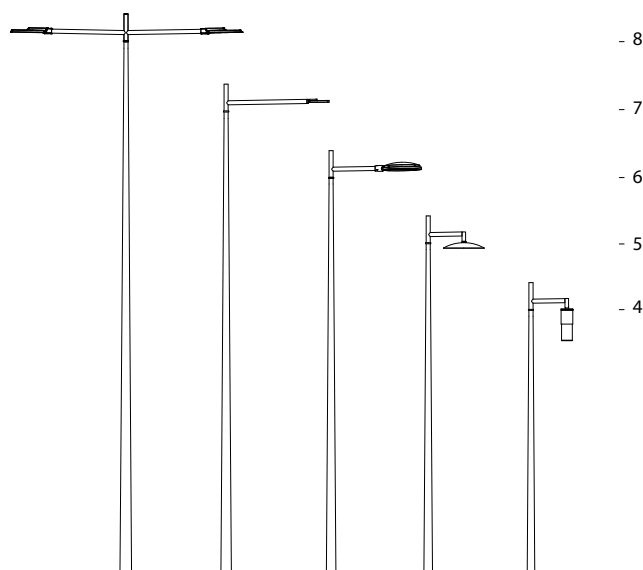

Réhausse tubulaire Ø60mm en aluminium  
 Hauteur totale 400mm  
 Bras horizontal tubulaire en aluminium extrudé  
 Fixation pour mat top 60, brandon longueur 380mm / Autre au choix  
 Thermolaquage RAL au choix

**Saillies disponibles :** 0.5m / 0.8m / 1.2m

**Versions disponibles :** Simple, Double, Contrefeu, Console murale

**Fixation du luminaire :** - **Lum. Chrysalis** : Standard : Pénétrant / Sur demande : Suspendu\*

- **Lum. autres** : Standard : Recouvrant / Sur demande : Pénétrant\*\*, Suspendu\*

\* 34 PdG en standard / 27PdG à préciser à la commande \*\* Longueur d'emmanchement à préciser à la commande

**Retours arrière :** Saillie 500mm



**PINSON.**



## PINSON : GROSSE TUBULAIRE, AVEC FINE COURBURE.



Compatible tous luminaires du marché  
**SAILLIES 0.5M 0.8M 1.2M**  RAL au choix



Bras horizontal tubulaire cintré en aluminium extrudé, terminaison horizontale 0°  
 Retour arrière en aluminium extrudé  
 Voile décoratif en tôle d'aluminium  
 Fixation pour mat top 60, brandon longueur 380mm / Autre au choix  
 Thermolaquage RAL au choix

**Saillies disponibles :** 0.5m / 0.8m / 1.2m

**Versions disponibles :** Simple, Double, Contrefeu, Console murale

**Fixation du luminaire :** - **Lum. Chrysalis** : Standard : Pénétrant / Sur demande : Suspendu\*

- **Lum. autres** : Standard : Recouvrant / Sur demande : Pénétrant\*\*, Suspendu\*

\* 34 PdG en standard / 27PdG à préciser à la commande \*\* Longueur d'emmanchement à préciser à la commande

**Retours arrière :** Saillie 500mm



# ARCHIPEL.





## ARCHIPEL : GROSSE TUBULAIRE, AVEC COURBURE ET DÉCOR INFÉRIEUR.



Compatible tous luminaires du marché  
 SAILLIES 0.5M 0.8M 1.2M  RAL au choix



Réhausse tubulaire Ø60mm en aluminium  
 Hauteur totale 300mm  
 Voile décoratif en tôle d'aluminium  
 Fixation pour mat top 60, brandon longueur 380mm / Autre au choix  
 Thermolaquage RAL au choix

**Saillies disponibles :** 0.5m / 0.8m / 1.2m

**Versions disponibles :** Simple, Double, Contrefeu, Console murale

**Fixation du luminaire :** - **Lum. Chrysalis** : Standard : Pénétrant / Sur demande : Suspendu\*

- **Lum. autres** : Standard : Recouvrant / Sur demande : Pénétrant\*\*, Suspendu\*

\* 34 PdG en standard / 27PdG à préciser à la commande \*\* Longueur d'emmanchement à préciser à la commande

**Retours arrière :** Saillie 500mm

# MODUL'S<sup>2</sup>.



## CROSSE MODULA : DIFFÉRENTES FORMES DE PLATEAUX POUR MODULER LA CROSSE



Compatible tous luminaires du marché

SAILLIES 0.5M 0.8M 1.2M  RAL au choix

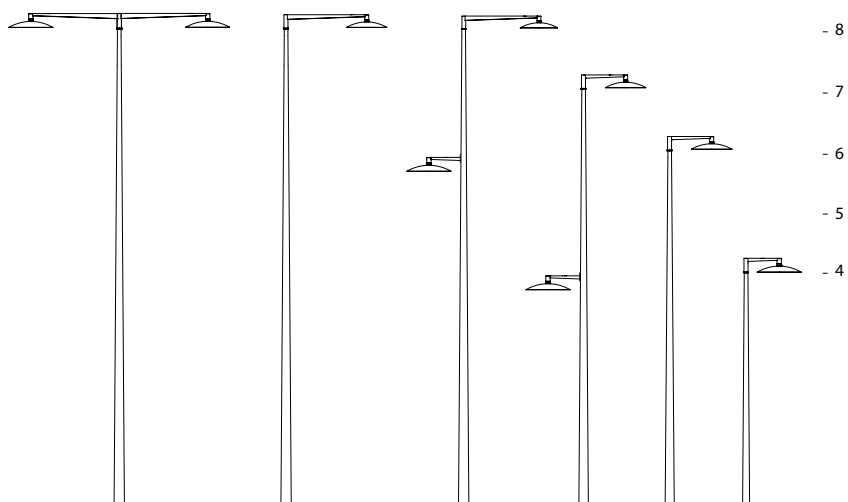

Rehausse tubulaire Ø60mm en aluminium extrudé, hauteur totale 200 mm.

Bras horizontal de section carrée décroissante en fonderie d'aluminium.

Fixation pour mat top 60, Brandon longueur 380mm

Thermolaquage ral au choix

<b>Saillies disponibles :</b>	0.5m, 0.8m, 1.2m
<b>Versions disponibles :</b>	Simple, Double, Contrefeu, Console murale
<b>Fixation du luminaire :</b>	Tous luminaires suspendu, 34 Pdg en standard
<b>Retours arrières :</b>	Saillie 500mm







# CROSSE COURBE.





# CHICAGO<sup>2</sup>.







## CHICAGO : CROSSE AVEC CINTRAGE À 90°

Compatible tous luminaires du marché  
SAILLIES 0.5M 0.8M 1.2M RAL au choix



Réhausse tubulaire en aluminium Ø60mm  
Terminaison crosse horizontale 0° - Ø60mm - Lg 100mm  
Fixation pour mat top 60, Brandon longueur 380mm / Adaptation Ø90mm avec décroché Ø60mm  
Thermolaquage RAL au choix

<b>Saillies disponibles :</b>	0.5m / 0.8m / 1.2m
<b>Versions disponibles :</b>	Simple, Console murale simple
<b>Fixation du luminaire :</b>	- <b>Lum. Chrysalis</b> : Standard : Pénétrant / Sur demande : Suspendu* - <b>Lum. autres</b> : Standard : Recouvrant / Sur demande : Pénétrant**, Suspendu* * 34 PdG en standard / 27PdG à préciser à la commande ** Longueur d'emmanchement à préciser à la commande
<b>Retours arrières et mural :</b>	Console Munich Saillie 500mm

# COPENHAGUE<sup>2</sup>.





## COPENHAGUE : CROSSE AVEC DOUBLE CINTRAGE.

Compatible tous luminaires du marché

SAILLIES 0.13M

RAL au choix

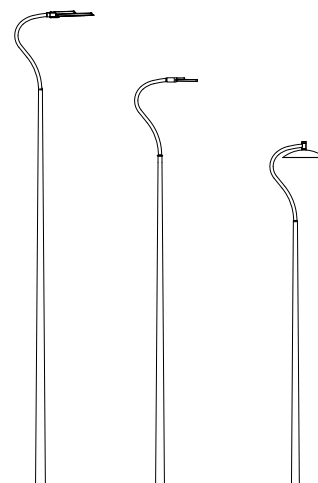

8  
7  
6  
5  
4

Réhausse tubulaire en aluminium double cintrage Ø60mm,  
Hauteur totale 1640mm  
Terminaison crosse horizontale 0° - Ø60mm - Lg 100mm  
Fixation pour mat top 60, Brandon longueur 380mm  
Thermolaquage RAL au choix

<b>Saillies disponibles :</b>	0.13m
<b>Versions disponibles :</b>	Simple, Double, Contrefeu, Applique murale
<b>Fixation du luminaire :</b>	- <b>Lum. Chrysalis</b> : Standard : Pénétrant / Sur demande : Suspendu* - <b>Lum. autres</b> : Standard : Recouvrant / Sur demande : Pénétrant**, Suspendu* * 34 PdG en standard / 27PdG à préciser à la commande ** Longueur d'emmanchement à préciser à la commande
<b>Fixation sur mur :</b>	Saillie 500mm



OSLO<sup>2</sup>.





## OSLO : CROSSE TUBULAIRE FORME ARC.

Compatible tous luminaires du marché

SAILLIES 0.6M 1M  RAL au choix

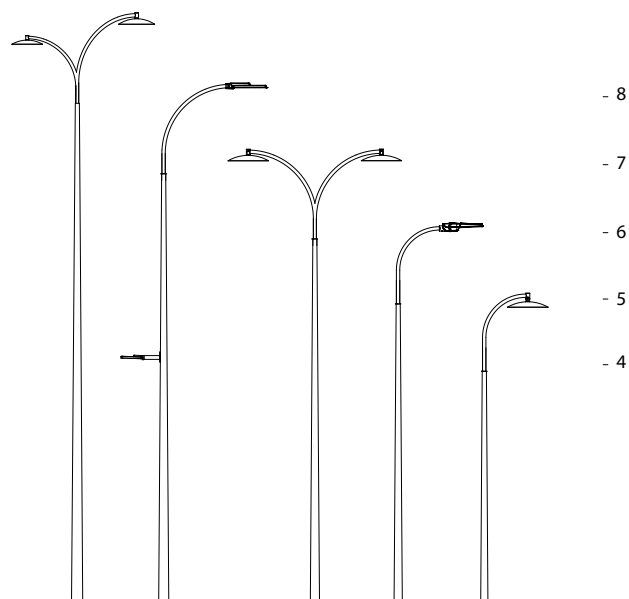

Rehausse tubulaire cintré Ø60mm en aluminium  
Hauteur totale 1160 mm. terminaison crosse horizontale 0° - Ø60mm - Lg. 100mm  
Fixation pour mat top 60, Brandon longueur 380mm  
Thermolaquage RAL au choix

<b>Saillies disponibles :</b>	0.6m / 1m
<b>Versions disponibles :</b>	Simple, Double
<b>Option :</b>	Fonderie d'extrémité
<b>Fixation du luminaire :</b>	- <b>Lum. Chrysalis</b> : Standard : Pénétrant / Sur demande : Suspendu* - <b>Lum. autres</b> : Standard : Recouvrant / Sur demande : Pénétrant**, Suspendu* * 34 PdG en standard / 27PdG à préciser à la commande ** Longueur d'emmanchement à préciser à la commande
<b>Retours arrières :</b>	Saillie 500mm



# PARISIENNE<sup>2</sup>.







**CROSSE PARISIENNE :**  
**PERSONNALISATION** DU  
**VOILE POSSIBLE.**

Compatible tous luminaires du marché  
**SAILLIES 0.5M 0.8M 1.2M**  RAL au choix

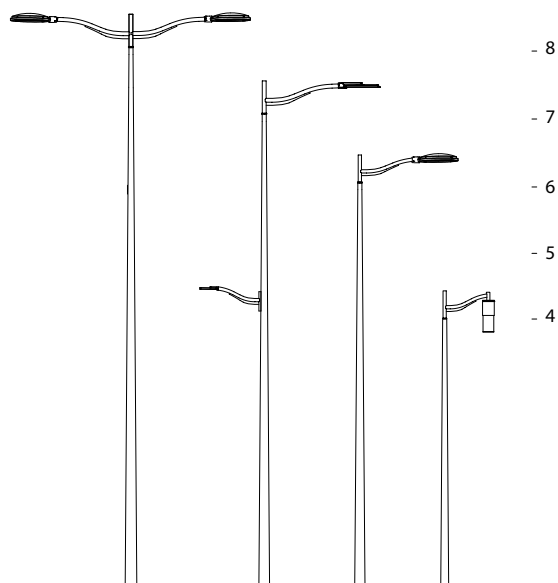

Rehausse tubulaire Ø60mm en aluminium  
 Terminaison crosse horizontale 0° - Ø60mm - Lg. 100mm  
 Bras tubulaire, en aluminium extrudé  
 Voile décoratif inférieur arrondi  
 Fixation pour mat top 60, Brandon longueur 380mm  
 Thermolaquage ral au choix

<b>Saillies disponibles :</b>	0.5m / 0.8m / 1.2m
<b>Versions disponibles :</b>	Simple, Double, Contrefeu, Applique murale
<b>Option :</b>	Obturbateur sommitale Options voile décoratif sur mesure (découpe laser)
<b>Fixation du luminaire :</b>	- <b>Lum. Chrysalis</b> : Standard : Pénétrant / Sur demande : Suspendu* - <b>Lum. autres</b> : Standard : Recouvrant / Sur demande : Pénétrant**, Suspendu* * 34 PdG en standard / 27PdG à préciser à la commande ** Longueur d'emmanchement à préciser à la commande
<b>Retours arrières :</b>	Saillie 500mm

**SAHARA<sup>2</sup>.**





## CROSSE SAHARA<sup>2</sup>



Compatible tous luminaires du marché  
**SAILLIES 0.5M 0.8M 1.2M**  RAL au choix



Rehausse tubulaire en aluminium Ø60mm  
 Terminaison crosse horizontale 0° - Ø60mm - Lg. 100mm  
 Bras tubulaire, en aluminium  
 Voile décoratif inférieur triangulaire arrondi  
 Thermolaquage ral au choix

<b>Saillies disponibles :</b>	0.5m / 0.8m / 1m
<b>Versions disponibles :</b>	Simple, Double, Contrefeu, Applique murale
<b>Option :</b>	Obturbateur sommitale Options voile décoratif sur mesure (découpe laser)
<b>Fixation du luminaire :</b>	- <b>Lum. Chrysalis</b> : Standard : Pénétrant / Sur demande : Suspendu* - <b>Lum. autres</b> : Standard : Recouvrant / Sur demande : Pénétrant**, Suspendu* * 34 PdG en standard / 27PdG à préciser à la commande ** Longueur d'emmanchement à préciser à la commande
<b>Fixation du support :</b>	Fixation pour mat top 60, Brandon longueur 380mm
<b>Fixation sur mur :</b>	
<b>Retours arrières :</b>	





# CROSSE RETRO.





CHEVERNY<sup>2</sup>.









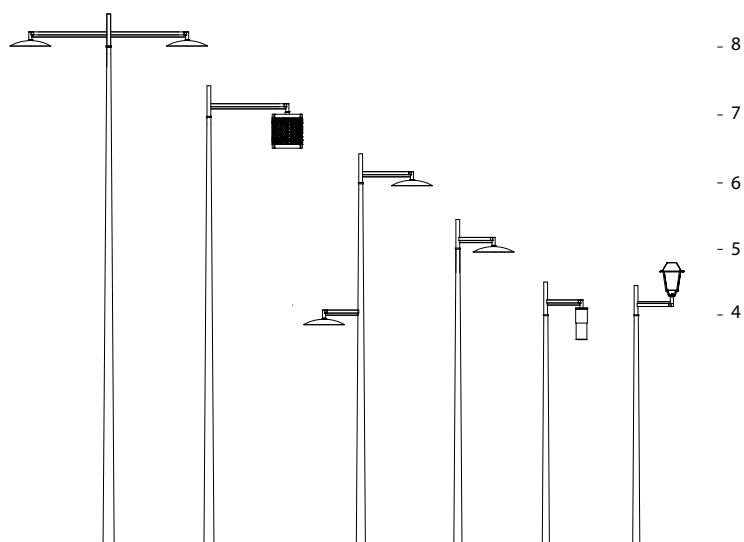



Compatible tous luminaires du marché  
**SAILLIES 0.5M 0.8M 1.2M**  RAL au choix



Rehausse tubulaire, en aluminium  
 Bras horizontal de section carrée  
 Tirant horizontal plat  
 Pièce de transition pour PDG en fonderie d'aluminium  
 Fixation pour mat top 60, Brandon longueur 380mm  
 Thermolaquage RAL au choix

<b>Saillies disponibles :</b>	0.5m / 0.8m / 1.2m
<b>Versions disponibles :</b>	Simple, Double, Contrefeu, Console murale
<b>Fixation du luminaire :</b>	<b>Uniquement Suspendu</b> ou porté sur demande
<b>Retours arrières :</b>	Saillie 500mm

**Options décoratives :**

Voile inférieur				Fonderie d'extrémité		Bouchon globe
(1) 	(2) 	(3) 	(4) 	Apostrophe 	Virgule 	

# NEW DELHI<sup>2</sup>.





**NEW DELHI :**  
**PERSONNALISATION DU**  
**VOILE POSSIBLE.**



Compatible tous luminaires du marché  
**SAILLIES 0.5M 0.8M 1.2M**  RAL au choix

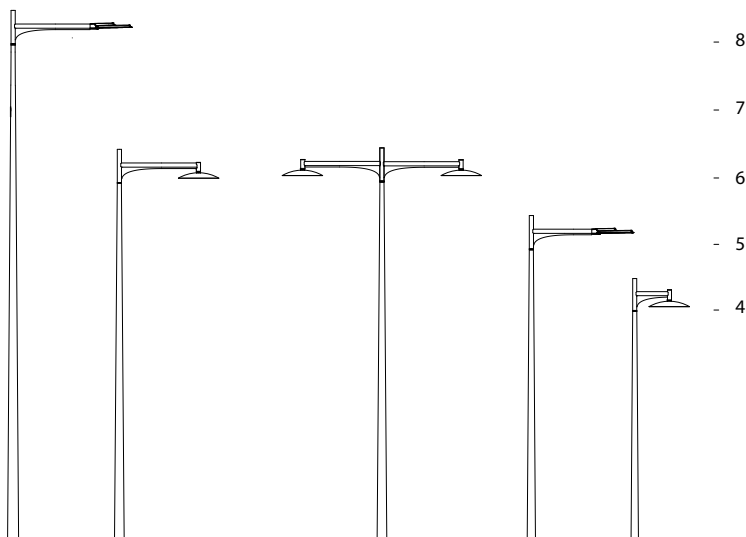

Rehausse tubulaire Ø60mm en aluminium  
 Bras horizontal tubulaire, en aluminium  
 Voile décoratif inférieur triangulaire arrondi  
 Fixation pour mat top 60, Brandon longueur 380mm  
 Thermolaquage ral au choix

<b>Saillies disponibles :</b>	0.5m / 0.8m / 1,2m
<b>Versions disponibles :</b>	Simple, Double
<b>Option :</b>	Obturbateur sommitale Options voile décoratif sur mesure (découpe laser)
<b>Fixation du luminaire :</b>	- <b>Lum. Chrysalis</b> : Standard : Pénétrant / Sur demande : Suspendu* - <b>Lum. autres</b> : Standard : Recouvrant / Sur demande : Pénétrant**, Suspendu* * 34 PdG en standard / 27PdG à préciser à la commande ** Longueur d'emmanchement à préciser à la commande
<b>Retours arrières :</b>	Saillie 500mm





# CROSSE CLASSIQUE.





# SAINT MICHEL.





## CROSSE SAINT MICHEL : PERSONNALISATION DU VOILE POSSIBLE.



Compatible tous luminaires du marché  
SAILLIES 0.6.5M RAL au choix

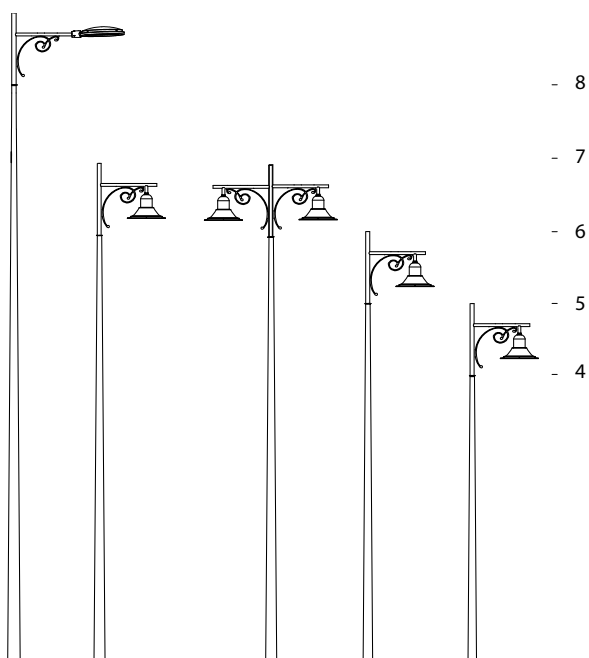

Rehausse tubulaire, hauteur totale 1000 mm  
Décors en aluminium découpé laser amplitude 600x650 mm  
Fixation pour mat top 60, Brandon longueur 380mm  
Thermolaquage ral au choix

**Saillies disponibles :** 0,65m

**Versions disponibles :** Simple, Double, Contrefeu, Applique murale

**Option :** Voile sur demande selon amplitude std  
Obturbateur sommitale  
Options voile décoratif

**Fixation du luminaire :** **Standard** : Suspendu **Sur demande** : Porté ou latéral

**Retours arrières :** Saillie 500mm

**Variations esthétiques sur demande :**









# CONSOLES DÉDIÉES LUMINAIRES CHRYSALIS.

*Vendu en ensemble exclusivement*



**RIO<sup>2</sup>.**





CROSSE RIO :

## DOUBLE BRAS POUR LUMINAIRE LOLITA



Dédiée luminaire Lolita, Chrysalis

SAILLIES 0.5M 0.8M 1.2M  RAL au choix

- 8

- 7

- 6

- 5

- 4

Rehausse tubulaire Ø60mm en aluminium extrudé  
 Bras horizontal en profilé d'aluminium de section carrée, fixation lyre en fonderie d'aluminium en bout de crosse.  
 Fixation pour mat top 60, Brandon longueur 380mm  
 Thermolaquage ral au choix

**Saillies disponibles :** 0,5m, 0,8m, 1,2m

**Versions disponibles :** Simple, Double, Contrefeu, Console murale

**Fixation du luminaire :** Standard articulé dédié Lolita rectangle

**Retours arrières :** Saillie 500mm

# MODULA ROND<sup>2</sup>.





## CROSSE MODULA : DIFFÉRENTES FORMES DE PLATEAUX POUR MODULER LA CROSSE



Dédiée luminaire Lolita, Chrysalis

SAILLIES 0.5M 0.8M 1.2M RAL au choix

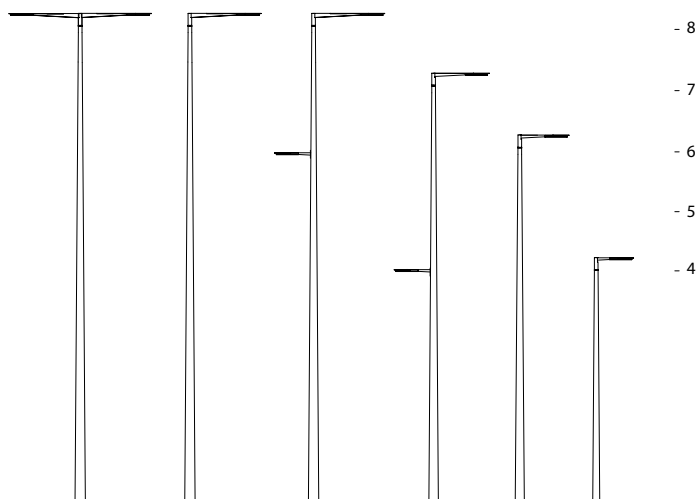

Rehausse tubulaire Ø60mm en aluminium extrudé, hauteur totale 200 mm.

Bras horizontal de section carrée décroissante en fonderie d'aluminium.

Plateau décoratif au choix

Fixation pour mat top 60, Brandon longueur 380mm

Thermolaquage ral au choix

**Saillies disponibles :** 0.5m, 0.8m, 1.2m

**Versions disponibles :** Simple, Double, Contrefeu, Console murale

**Fixation du luminaire :** Standard dédié Lolita

**Retours arrières :** Saillie 500mm

### Options décoratives :

Plateau décoratif au choix

Modena

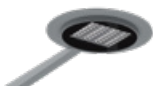

Napoli





# MODULA RECTANGLE<sup>2</sup>.



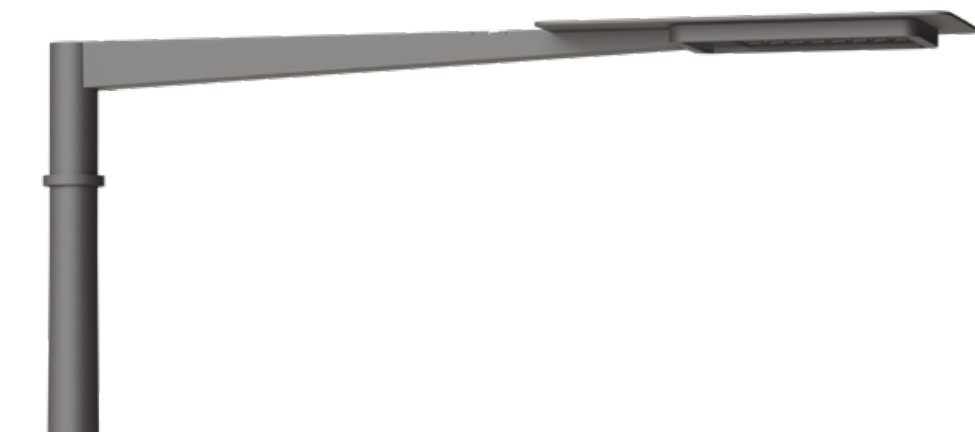

## CROSSE MODULA **RECTANGLE** : LOLITA ET PLATEAU ASSORTIS



Dédiée luminaire Lolita, Chrysalis  
SAILLIES 0.5M 0.8M 1.2M  RAL au choix

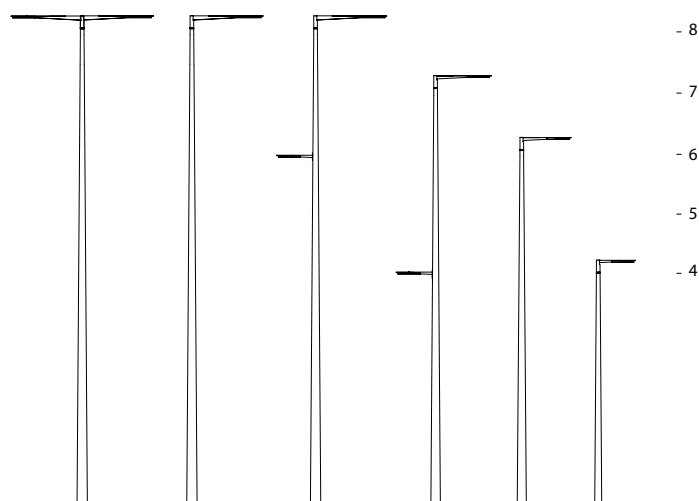

Rehausse tubulaire Ø60mm en aluminium extrudé, hauteur totale 200 mm.

Bras horizontal de section carrée décroissante en fonderie d'aluminium.

Plateau décoratif au choix

Fixation pour mat top 60, Brandon longueur 380mm

Thermolaquage ral au choix

**Saillies disponibles :** 0,5m, 0,8m, 1,2m

**Versions disponibles :** Simple, Double, Contrefeu, Console murale

**Fixation du luminaire :** Standard dédié Lolita

**Retours arrières :** Saillie 500mm





**ESSENTIELLE.**





# CROSSETTE.





## CROSSETTE : ÉPURÉE, DROITE, ESSENTIELLE



Compatible tous luminaires du marché  
SAILLIES 0.3M 0.5M 0.8M  RAL au choix

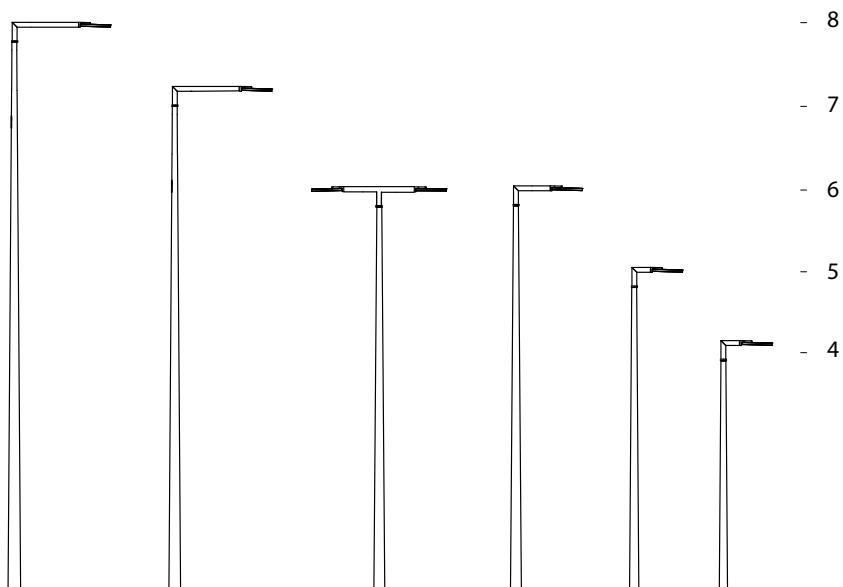

Rehausse tubulaire Ø 60mm en aluminium extrudé  
Bras tubulaire Ø 60mm horizontal  
Fixation pour mat top 60, Brandon longueur 380mm  
Thermolaquage ral au choix

**Saillies disponibles :** 0.3m, 0.5m, 0.8m

**Versions disponibles :** Simple, Double

**Fixation du luminaire :** - **Lum. Chrysalis** : Standard : Pénétrant  
- **Lum. autres** : Standard : Recouvrant / Sur demande : Pénétrant\*\*,  
\*\* Longueur d'emmanchement à préciser à la commande /



168 rue de la fonderie • Zone de Pompey Industries  
54670 Custines • France • Tél. +33 (0)3 83 49 63 63 • e-mail : [contact@chrysaliseclairage.com](mailto:contact@chrysaliseclairage.com) • [www.chrysaliseclairage.com](http://www.chrysaliseclairage.com)

Edition août 2024